



Крупнопакующий пресс-подборщик

QUADRANT

4000

CLAAS



Продуманная концепция. QUADRANT 4000.

Успешная модель.

17 лет назад на рынке был представлен QUADRANT 1150, пресс-подборщик для предприятий, для которых большое значение имеет максимально бережное воздействие на корм.

В 2014 г. компания CLAAS выводит на рынок преемника этой успешной модели. Для хозяйств с маленькими тракторами, расположенных в среднегорье, и особенно для коневодческих ферм, эта машина – пресс-подборщик QUADRANT.

Форматы по потребности.

Благодаря высочайшей плотности прессования можно осуществлять точную формовку сенажа, сена и соломы, причем плотность прессования и длина тюка могут быть отрегулированы по мере необходимости.

Высокое качество тюков.

QUADRANT 4000 убеждает: стабильно высокий захват массы. Высокий уровень уплотнения. Плотное обвязывание тюков с помощью узловязателей CLAAS. Кроме того, QUADRANT 4000 обеспечивает высокое качество кормовой массы. Благодаря конструкции подающей граблины стебли сохраняют свою изначальную длину. Лиственная масса защищена и остается в оптимальном состоянии. Только таким образом можно достичь превосходного качества корма. Благодаря очень малому образованию пыли во время прессования QUADRANT 4000 является идеальным пресс-подборщиком для коноводов. К тому же с помощью тюков корм для лошадей очень легко разделить на порции: один тюк соответствует примерно суточной даче.

Новинка: SEMIS 700

Терминал управления с удобной навигацией и цветным сенсорным экраном имеет большую площадь экрана с очень высоким разрешением. Терминал поддерживает ISOBUS и совместим с различными системами камер. Счетчик заказов на 20 мест определяет важные значения количества тюков и времени использования.





QUADRANT 4000	6
Техника	8
Подборщик Сцепное устройство	10
Граблина	12
Привод	14
Узловязатель Обвязка	16
Канал прессования DUO PACK	18
Управление	20
CEMIS 700	22
Техническое обслуживание	24
Использование	26
Отзыв клиента	28
FIRST CLAAS SERVICE®	30
Технические характеристики	32



	Стр.
1 Сечение тюка 80 x 50 см	8
2 Подборщик с шириной захвата 2,00 м	10
3 Регулируемое по высоте дышло	11
4 Не требующая техобслуживания 2-фазная подающая граблина фирмы CLAAS с 5 пальцами	
5 Новая муфта подающей граблины с 4300 Нм	14
6 122 хода граблины/мин с 61 ходом поршня/мин	14
7 Четыре новых узловязателя	17
8 Два вентилятора для очистки узловязателей	17
9 Новая система защиты между узловязателями и иглами	17
10 Поворотные контейнеры для шпегата для облегчения доступа	17
11 Штаплеватель DUO PACK	19
12 НОВИНКА: CEMIS 700	22
13 Новая центр. смазочная система (опционально)	24

Практичные решения.

QUADRANT 4000 отлично проявляет себя в ежедневной эксплуатации, став ценным приобретением для многих сельскохозяйственных предприятий, в особенности для коневодческих ферм, и подрядных фирм. Идеальная прямоугольная форма тюков имеет на практике множество преимуществ. Благодаря высочайшей плотности прессования можно осуществлять точную формовку силоса, соломы и сена. При этом плотность прессования и длину тюка можно изменять по мере необходимости.



Благодаря передовой конструкции подающей граблины QUADRANT 4000 обеспечивает идеальное качество корма.

Особенность: система подающей граблины не повреждает стебли растений, благодаря чему QUADRANT 4000 прессует тюки, не содержащие пыли.

Размер тюка 0,80 x 0,50 м является очень удобным для работы в стойловых помещениях.





Идеальный подбор.

Концепция QUADRANT 4000 – это предельная производительность подбора за счет ширины захвата подборщика. Точное ведение по поверхности почвы гарантируется маятниковой подвеской опорных колес.

Оптимальный подбор и транспортировку короткостебельной растительной массы к подающей граблине обеспечивает отражатель. Широкоугольный карданный вал обеспечивает надежную передачу мощности и плавность хода.

Таким образом, QUADRANT 4000 абсолютно чисто и аккуратно собирает урожай даже с криволинейных участков и небольших делянок.



Наилучшее качество работы.

В основу подборщика с шириной захвата 2,00 м заложена производительность и надежность. Именно над этим инженеры CLAAS особо потрудились. Четыре ряда граблей подборщика и оптимальное расстояние между граблями обеспечивают очень чистый подбор. Для таких сложных длительных нагрузок двойные пружинные грабли неподвижно привинчены к четырем прочным держателям граблей на U-образном профиле, что существенно облегчает техобслуживание. Два боковых подающих шнека за широким подборщиком подают растительную массу в канал прессования. Это обеспечивает особенно высокий уровень уплотнения граней тюков, что делает их очень устойчивыми к транспортировке и хранению.



Идеальная разгрузка.

Амортизатор и разгрузочные пружины предотвращают подпрыгивание подборщика даже при быстрой езде по холмистой почве.



Правильная высота для каждого размера валка.

Навешивать QUADRANT на тяговую серьгу или тяговый брус – решать Вам. Привинченное дышло регулируется в соответствии с любым размером трактора и вариантом навески. Гидравлическая опора облегчает навеску на трактор.



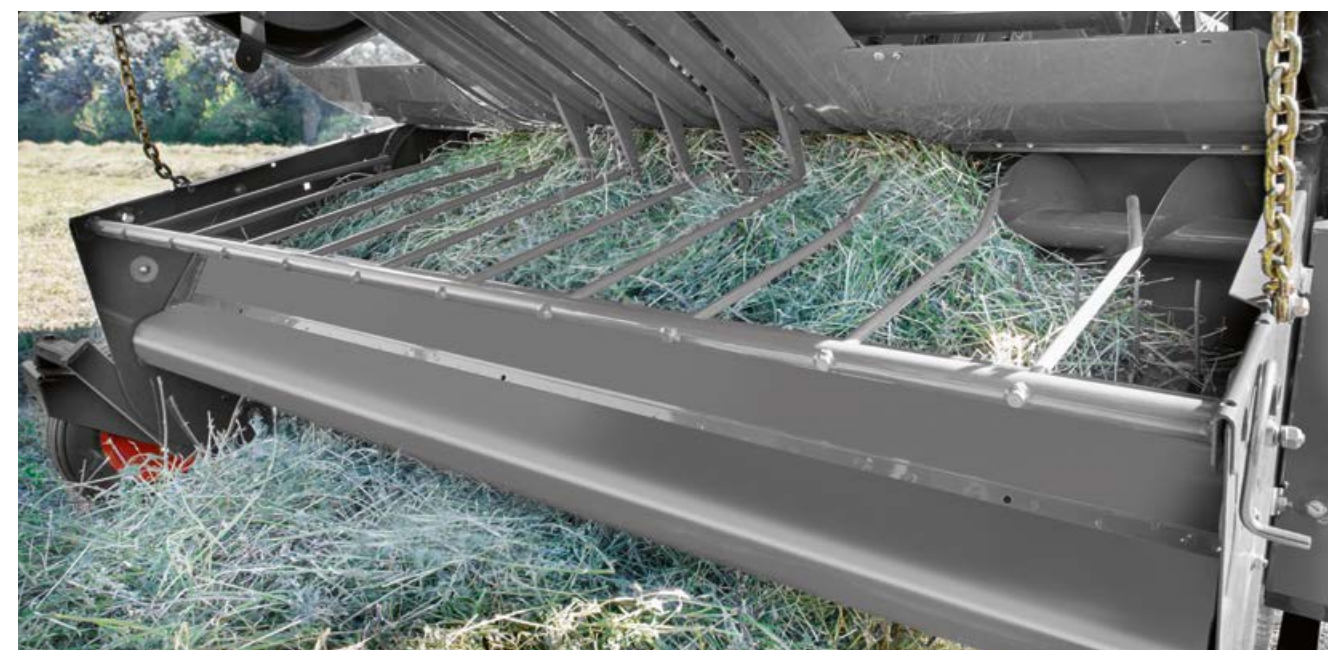
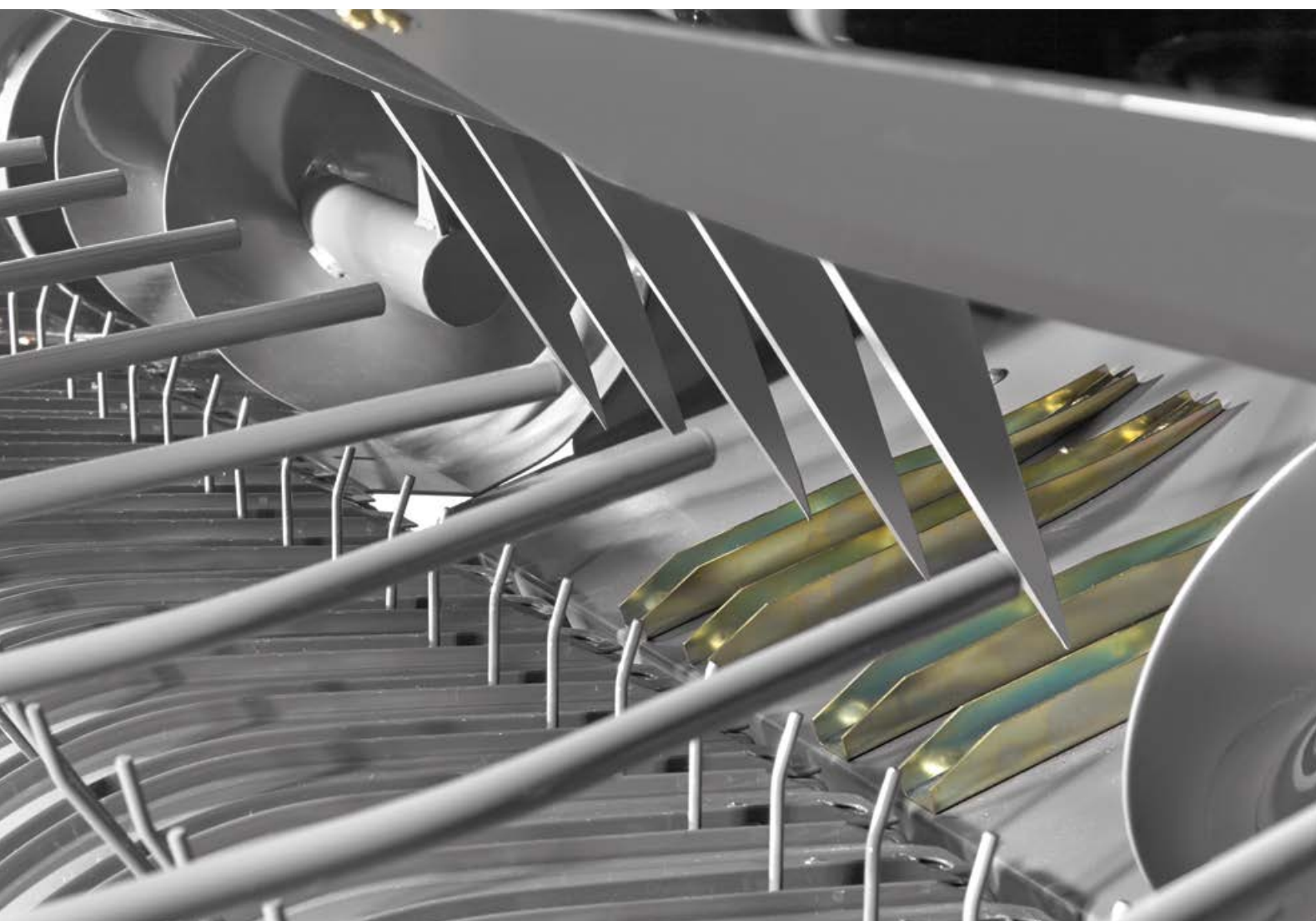

Максимально бережное воздействие на корм.

С частотой 122 ходов в минуту граблина подает растительную массу в направлении камеры прессования. Стандартная 2-фазная подающая граблина CLAAS с пятью пальцами расположена прямо за подборщиком и за счет короткого пути обеспечивает максимально бережное воздействие на сено и сильно облиственные кормовые культуры, такие как люцерна. Граблина подает растительную массу вертикально и без перекручивания. Несмотря на высокую плотность прессования, оптимальная вентиляция тюков обеспечивается за счет однородной структуры тюков.

Максимальное качество корма.

В коневодстве требуется очень высокое качество корма. Лиственная масса как источник белка является важным составным компонентом, который сохраняется при щадящем прессовании с помощью QUADRANT 4000. Также важно: благодаря бережной обработке кормовая масса практически не содержит пыли.



Четкое разделение.

QUADRANT 4000 отличается очень простой конструкцией. Все до малейших деталей устроено просто и понятно, обеспечен отличный доступ и удобство техобслуживания. Это дает возможность использовать ценное рабочее время на прессование, а не тратить его на изнурительные работы по техобслуживанию. Прямолинейный привод работает с минимальным износом и максимальной эксплуатационной надежностью. Надежный центральный привод распределяет приводное усилие по отдельным агрегатам.

61 мощный ход поршня в минуту обеспечивает максимальное уплотнение и максимальную производительность при уборке любой культуры. QUADRANT легко справляется с пиковыми нагрузками при прессовании, поскольку маховик массой в 170 кг, защищенный 2800 Нм, за главным приводом обеспечивает уравнивание и плавный ход. Это повышает эксплуатационную надежность и производительность.

Постоянная надежность.

Продуманная система безопасности обеспечивает работу без сбоев. Гениальный привод подающей граблины, игл и узловзателей с помощью валов и редуктора способствует уверенному достижению максимальной производительности. Предохранительная муфта главного редуктора защищает пресс-подборщик от повреждений, которые могут возникнуть вследствие захвата посторонних предметов.

Интерактивное соединение.

Дополнительная кулачковая муфта граблины надежно предотвращает забивание машины. Если кулачковая муфта срабатывает, подборщик отключается редуктором граблины. Механизатор получает сигнал в SEMIS 700, частота вращения уменьшается, после чего можно снова приступить к работе, не вставая с места механизатора. Вы выигрываете драгоценное время.

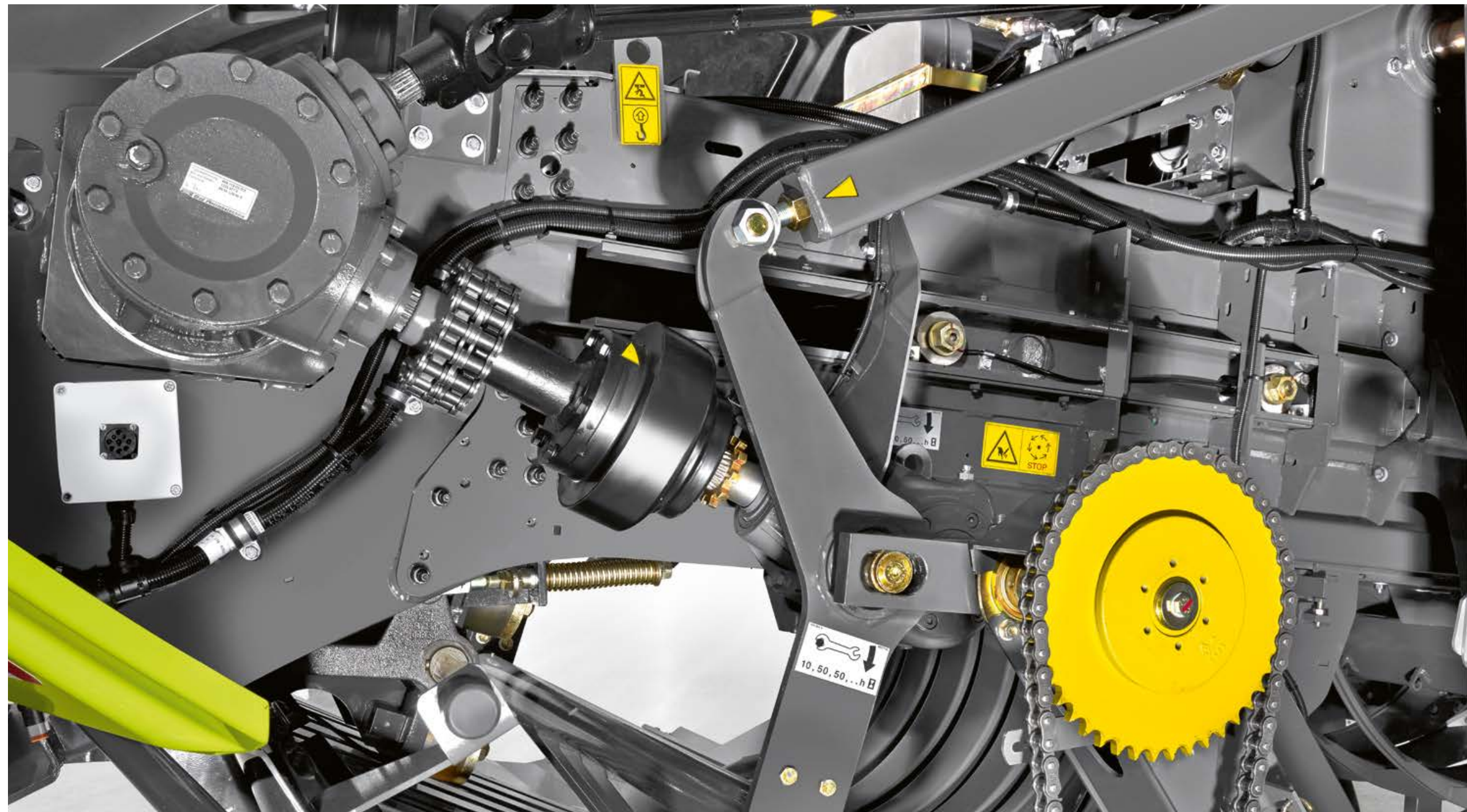

Поршень также защищен от перегрузки с помощью муфты отключения. Все предохранительные муфты после снижения частоты вращения вала отбора мощности снова автоматически входят в зацепление.

Специальная защита.

Подающая граблина надежно и эффективно защищена специально согласованной муфтой отключения с 4300 Нм и надежно предотвращает забивание машины. Запас крутящего момента 26% обеспечивает высокий уровень производительности. Это существенно повышает удобство обслуживания.

Устойчивое соединение.

Новая клепаная передняя рама, а также клепаная средняя часть обеспечивают, как и во всех остальных пресс-подборщиках QUADRANT, повышенную эластичность и прочность на сдвиг.

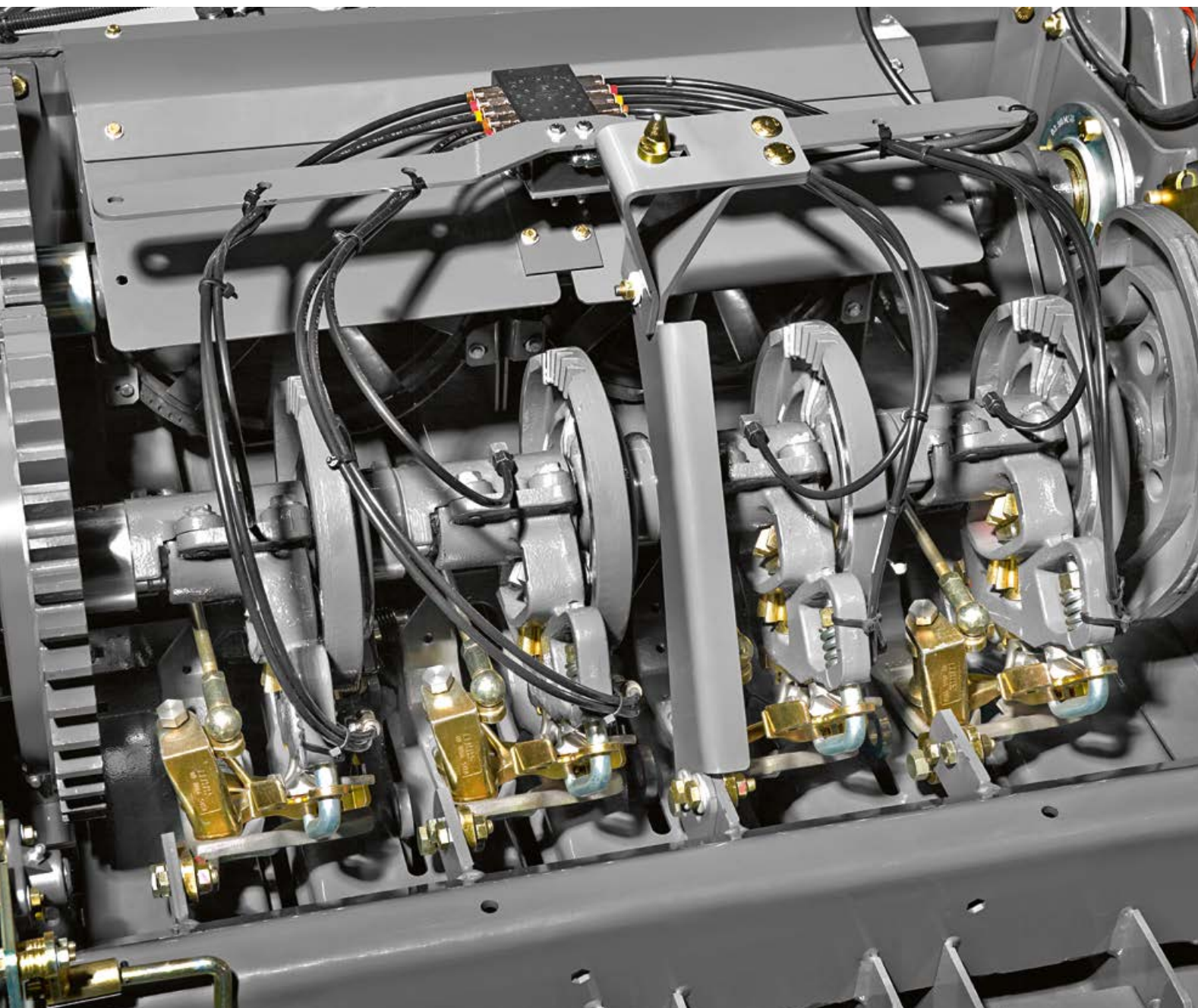

Узловязатели CLAAS.

Пресс-подборщики CLAAS невозможно представить себе без легендарных узловязателей CLAAS. Одиночный узловязатель стал первым патентом компании CLAAS и был отмечен золотой медалью немецкого сельскохозяйственного общества (DLG) в 1921 г. Как и раньше, компания CLAAS является единственным в мире производителем сельскохозяйственной техники, который сам разрабатывает и производит узловязатели.

Узловязатель CLAAS в прошлом существенно содействовал всемирной славе пресс-подборщиков CLAAS, а теперь продолжает с прежним успехом вязать крепчайшие узлы.



Чистый.

Двойной вентилятор TURBO FAN очищает зону узловязателей от остатков стеблей, короткой соломы и пыли. Благодаря этому обеспечивается наилучшее качество работы даже в очень сухих условиях, а также высокая эксплуатационная надежность узловязателей. Экономится время на очистку.

Экономичный.

Шпагат для пресса CLAAS специально предназначен для использования в узловязателях CLAAS. Он крайне прочный и вместе с тем настолько мягкий, что износ узловязателя сводится к минимуму. Чтобы сэкономить время, необходимое для замены катушек, при каждой новой заправке необходимо просто связать между собой по четыре катушки на каждый узловязатель. Экономичное соотношение высокой прочности шпагата и достаточной полезной длины оправдывают ваш выбор в пользу CLAAS. Шпагат для пресса CLAAS подходит для любого пресс-подборщика и различных условий эксплуатации.



Надежная увязка.

Высокопроизводительные узловязатели CLAAS отличаются вязанием невероятно прочных узлов. Четыре узловязателя приводятся в действие карданным валом и работают чрезвычайно быстро, очень точно и надежно. Новая концепция узловязателей с активным прижимом нити, мощной прижимной планкой и электромеханической активацией вязания повышают надежность обвязки в любых условиях. Прямой привод обеспечивает постоянную синхронизацию между поршнем и иглами. Если иглы останавливаются в канале прессования, поршень автоматически блокируется, чтобы предотвратить столкновение с иглами.

Дополнительным преимуществом является отсутствие опасных остатков шпагата, которые при скормлении могут привести к потерям животных, а при выработке энергии – к образованию отходов.

Продуктивный.

Большие отсеки для шпагата пресс-подборщиков QUADRANT 4000 можно открывать вбок, чтобы облегчить подачу шпагата при повторной заправке на узловязатели и очистку машины. В целом отсеки способны вместить 16 катушек вязального шпагата длиной от 130 до 150 м/кг. Этого хватит на долгий рабочий день.



Устойчивость формы.

Сочетание прессовального канала длиной 2,12 м, обеспечивающего высокое сопротивление трения, и поршня имеет достаточный потенциал для производства суперплотных тюков даже при высокой производительности. В качестве надежных направляющих поршня выступают четыре больших ходовых ролика, что позволяет ему вместе с регулируемыми боковыми щитками обеспечивать превосходную плотность тюков независимо от условий уборки. В небольших прессовальных пакетах солома, сено или сенаж тюкуются за рекордно короткое время: благодаря 61 рабочему ходу поршня в минуту и приложенному сверху гидравлическому давлению обеспечивается высокая степень прессования тюков с оптимальными показателями объема.

Компактность.

С помощью пульта управления можно легко и быстро регулировать давление прессования в соответствии с имеющимися условиями. Оптимально расположенная звездочка служит для точного контроля установленной длины тюка, которая может быть выбрана в рамках широкого диапазона от 0,70 м до 2,40 м. Компактные и хорошо заполненные тюки точной прямоугольной формы покидают камеру прессования и укладываются с помощью роликового конвейера на поле.

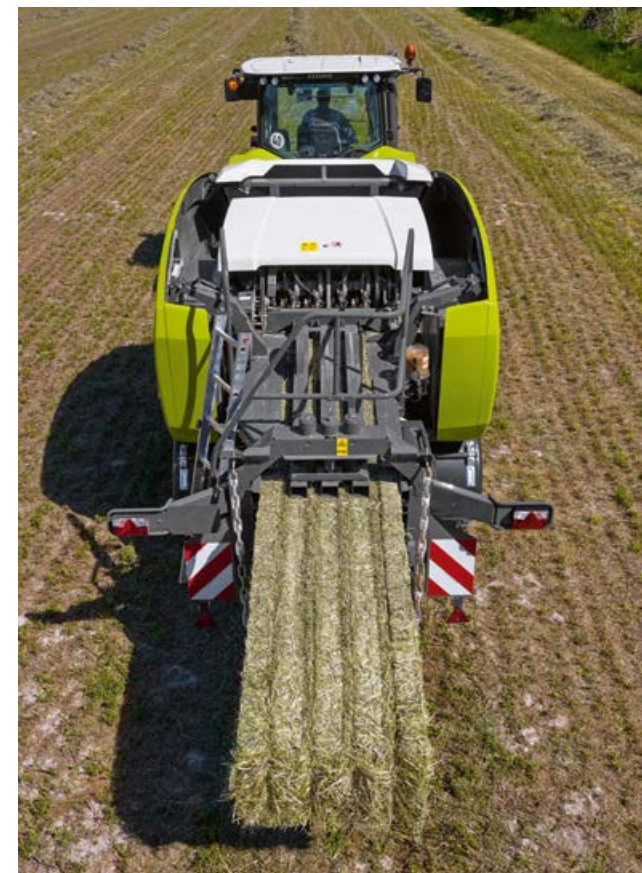

Новая концепция канала для высокой плотности.

В канале прессования растительная масса сильно сжимается и с помощью гидравлической регулировки сопротивления канала прессования из кабины прессуется в очень твердые стабильные тюки. Все тюки имеют одинаковую высочайшую плотность и постоянную длину – самые лучшие предпосылки для беспрепятственной и надежной загрузки грузового транспорта.

Чистая укладка.

Важный для всех подрядчиков факт: опциональный выталкиватель тюков полностью очищает канал прессования, выбрасывая для этого два последних тюка. Для очистки и подготовки пресс-подборщика к зимнему хранению не остается остатков продукта. Управлять выталкивателем тюков можно прямо снаружи пресс-подборщика.

Роликовый конвейер бережно укладывает готовые тюки на поле.



Укладка двух тюков.

С помощью прицепного тюкоподборщика DUO-PACK вы можете укладывать тюки друг на друга в два ряда, собирая их на поле в большой штабель шириной 80 см и высотой 100 см, и потом при помощи подходящего захвата попарно грузить в транспорт для перевозки.

Удобное управление с помощью нового CEMIS 700.



Это выгодно. CEMIS 700

Удобная альтернатива.

Когда приходится часто выходить из трактора, не только пропадает энтузиазм, но и снижается выработка за день. Поэтому мы позаботились о том, чтобы вы смогли контролировать основные параметры работы QUADRANT прямо из кабины. Новая система CEMIS 700 с технологией ISOBUS существенно облегчает вам работу.

Благодаря меню диагностики вы всегда будете в курсе состояния своего пресс-подборщика, а также будете получать информацию о частоте вращения важнейших узлов. Также здесь предусмотрена система предупреждения о разрыве шпагата.

Различные пункты меню позволяют управлять пресс-подборщиком так, как вам необходимо. Нужно лишь предварительно установить давление прессования, интервалы смазки и длину тюков. Во время работы вы можете одним нажатием кнопки задавать длину тюка и давление прессования, активировать обвязывание, подсчитывать число ходов поршня и контролировать работу правой/левой стороны.

QUADRANT можно оснастить следующими опциями, отображаемыми в CEMIS 700.

- Датчик влажности
- Автоматическая централизованная смазка
- Регулировка длины тюков и индикация длины тюков
- Индикация правой/левой стороны
- Настройка длины тюков
- Настройка интервала смазки
- Индикация влажности материала
- Целевое управление

Для учета заказов к вашим услугам 20 страниц памяти, на которых хранятся данные о продолжительности работы и количестве спрессованных тюков.

Каждый тюк той длины, которая вам нужна.

Колесо-звездочка точно отмеряет длину тюков и следит за тем, чтобы они были одинаковых размеров.

Стандартно:

- Настройка давления
- Индикация давления
- Меню счетчиков с 20 ячейками памяти
- Индикация числа ходов поршня
- Индикация текущего давления прессования
- **НОВИНКА:**
- Сенсорный экран
- Удобная для захвата рукой поверхность
- Возможность подключения камеры
- Совместимость с ISOBUS

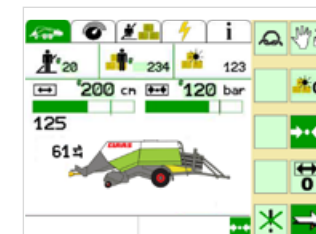

Рабочее меню:
Давление прессования, количество ходов поршня в минуту, количество тюков, количество заказчиков.

Опционально: индикатор длины тюков, установка длины тюков, левый/правый индикатор, датчик влажности, датчик сброса тюков.

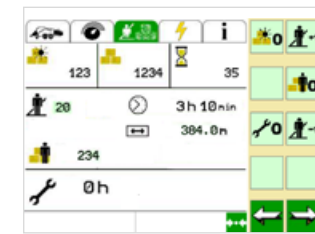

Меню операций:
Имеется возможность сохранения до 20 заданий. Регистрируется общее количество часов работы, количество тюков.

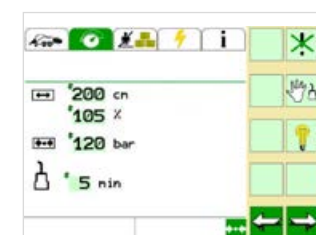

Меню настроек:
Давление прессования, интервалы смазки, длина тюков (опционально)

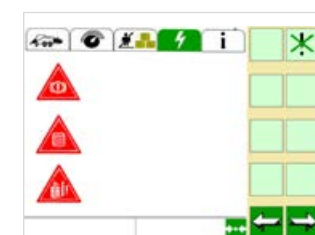

Информационное меню:
Это меню информирует о важнейших значениях частоты вращения пресс-подборщика. К ним относятся, например, частота вращения главного привода и подборщика.

Экономия времени.

Простои выливаются в прямые убытки и должны быть максимально снижены. Поэтому важно, чтобы техобслуживание машин и уход за ними осуществлялись также бесперебойно и быстро, как и сам процесс уборки.

Автоматическая смазка.

В принципе, о техобслуживании можно долго не рассказывать. Поскольку для обладателя QUADRANT это вообще не тема для разговора.

В QUADRANT 4000 все создано с целью обеспечения удобства проведения техобслуживания или его полного отсутствия.

- Приводы и предохранительные муфты погружены в масляную ванну
- Привод содержит только минимальное количество движущихся частей

QUADRANT 4000 отлично оборудован для длительной эксплуатации в сложных условиях: опциональная автоматическая централизованная система смазки надежно обеспечит смазкой все основные узлы машины: граблину и иглы, поршень и узловязатели. С помощью 2-литрового бака централизованная система смазки подает смазку в 45 точек смазки пресс-подборщика QUADRANT. Интервалы смазки установлены на заводе.

Опционально: при необходимости и в зависимости от интенсивности эксплуатации интервалы смазки можно задать прямо на CEMIS 700.



Щадящее воздействие на почву.

Для обеспечения минимального давления на почву, максимально щадящего воздействия на дернину и плавности хода для QUADRANT доступна одинарная ось с шинами большого размера 500/55 R 20. Они характеризуются большой опорной площадью, сводя к минимуму вредное давление на рыхлую или влажную почву.



Выполняет обещанное.

Использование





«Благодаря конструкции подающей граблины сохраняются важные белки.»

Жульен Ален управляет коневодческой фермой в Сен-Викторе рядом с Марселем (Франция), она насчитывает прим. 100 лошадей. В заготовке кормов ему помогает подрядчик Оливье Борнан из Тараскона. Оливье Борнан прессует сено для коневодческого хозяйства с помощью нового пресс-подборщика QUADRANT 4000. При этом главный аргумент – бережное воздействие на корм благодаря конструкции подающей граблины QUADRANT 4000. «Люцерна как источник белка играет очень большую роль в питании скаковых лошадей», – поясняет нам Жульен Ален. Оливье Борнан добавляет: «При уборке люцерны важно, чтобы лист остался на стебле. Преимущество QUADRANT 4000 заключается в том, что он захватывает стебель по всей длине так, что лист не отрывается. Растительная масса подается граблиной. Для корма для животных это особенно важно, чтобы сохранить содержание белка».

«Очень удобный размер для всего и всех.»

Жульен Ален также заявляет: «Тюки размером 80/50 очень удобны, потому что тюки такого размера можно перемещать с помощью маленьких тракторов или даже вручную». На коневодческих фермах маленький размер тюка – это главный трудовой фактор. Даже отдельные прессовальные пакеты имеют практичный размер. Прежде всего, при первом срезе. «Такие пакеты отлично подходят для наших постоянных клиентов, так как они покрывают суточную потребность в еде одной лошади», – поясняет Оливье Борнан.

«Очень простое управление и высокая точность.»

Жульен Ален оценил терминал управления в новом пресс-подборщике QUADRANT 4000. Раньше он никогда не пользовался этой системой, но очень быстро освоил ее. «С помощью терминала управления я могу задать нужную длину тюков, а также установить давление прессования в барах. И машина полностью находится под контролем.» Для Оливье Борнана как подрядчика благодаря повышенной плотности соломы открылись новые возможности рынка. За счет возможного веса тюков до 240 кг снижаются транспортные расходы, что является немаловажным экономическим фактором.

Жульен Ален Оливье Борнан единодушно заявляют: новый пресс-подборщик QUADRANT 4000 очень удобен в обслуживании и работает исключительно быстро. И корм имеет соответствующее качество. В любом случае это хорошая инвестиция.



Сервис. Больше успеха для вас.



CLAAS ORIGINAL.

Для долгого срока службы машины.

Специалисты First CLAAS Service дилерской сети CLAAS во всем мире круглосуточно обеспечивают бесперебойную поставку запасных частей и высокое качество сервисного обслуживания. Они обладают необходимыми знаниями и опытом и всегда готовы помочь вам и вашей машине. Вы можете быть уверены, что мы всегда сможем доставить вам нужную деталь, причем это будут фирменные запчасти CLAAS ORIGINAL, отличающиеся высочайшим качеством изготовления, прекрасной работой и долговечностью.

Хорошая сервисная служба прежде всего должна выполнять одно условие – быть всегда поблизости.

Наш центральный склад запчастей в городе Хамм (Германия) быстро и надежно доставит оригинальные запчасти CLAAS ORIGINAL в любую точку мира. Широкая сеть партнеров компании CLAAS гарантирует, что детали придут быстро и точно по адресу, где бы вы ни находились.

В лучших руках.

Дилеры CLAAS во всем мире входят в число лучших мастерских по ремонту и обслуживанию сельскохозяйственной техники. Все мастера имеют высочайшую квалификацию, в их распоряжении все необходимые специальные и диагностические инструменты. Сервис CLAAS предполагает профессиональный подход, который полностью соответствует вашим ожиданиям по части компетентности и надежности.

Разумная экономия – гарантия успеха!

Растущее ценовое давление и сжатые сроки в течение сезона требуют от вас мер, которые могли бы обеспечить эксплуатационную готовность вашей машины и по окончании установленной законом двенадцатимесячной гарантии. Для этого CLAAS предлагает индивидуальные и финансово прозрачные сервисные продукты, призванные гарантировать вам высокий уровень надежности и эффективности. Вы можете выбрать один из сервисных пакетов в зависимости от ваших потребностей: послеуборочная проверка, договор о техобслуживании и MAXI CARE (продление гарантии). Для вас это означает предвидимые затраты и минимальный риск выхода из строя вашей машины.



QUADRANT		4000
Сцепное устройство		
Частота вращения ВОМ	об/мин	1000
Гидравлическая опора		●
Шаровая сцепка		○
Гидравлическое подключение		1 х пр. и 1 х дв.
Подборщик		
Ширина	м	2,00
Эффективная ширина (DIN)	м	1,80
Кол-во граблин		4
Система ведения с помощью двух копирующих колес		●
Подача		
Фазность такта граблины		2 ●
Захватывающие пальцы	Кол-во	5
Канал прессования		
Количество ходов поршня	об/мин	61
Макс. давление прессования	бар	160
Выталкиватель тюков		●
Датчик влажности		○
Размеры канала прессования		
Длина	м	2,12
Ширина	м	0,80
Высота	м	0,50
Длина тюка	м	0,70–2,40
Управление		
CEMIS 700		○
Кабель ISOBUS		●
Автоматическая централизованная смазка		●
Ручная централизованная смазка		○
Обвязка		
Кол-во узловязателей		4
Число катушек со шпагатом в блоке		16 по 11,5 кг
Система очистки узловязателей с двумя вентиляторами		●
Очистка узловязателя TURBO FAN		○
Сброс тюков		
Механически складываемый роликовый спускной лоток		●
Габариты и масса		
Ширина	м	2,45
Высота	м	2,73
Длина в транспортном положении	м	6,63
Длина в рабочем положении	м	7,75
Высота с DUO PACK	м	3,00
Длина с DUO PACK	м	9,75
Вес (одинарная ось)	кг	4210
Вес с DUO PACK	кг	4830
Шины		
Одинарная ось		500/55 R 20

Компания CLAAS постоянно стремится к тому, чтобы вся ее продукция отвечала практическим требованиям, поэтому мы оставляем за собой право на внесение изменений. Приведенные здесь данные и иллюстрации являются ориентировочными и могут содержать информацию о специальном оборудовании, не входящем в стандартный объем поставки. Этот проспект издан для распространения во всех странах мира. Оснащение см. в прайс-листах регионального дилера CLAAS. На некоторых фотографиях оборудование частично изображено без защитных устройств для демонстрации принципа его работы. Снимать защитные устройства самовольно категорически запрещено во избежание травм и смерти. Более подробную информацию см. в инструкции по эксплуатации.

● Серийная комплектация ○ Опция □ Доступно – Недоступно



Гарантия отличного **урожая.**

CLAAS KGaA mbH
Mühlenwinkel 1
33428 Harsewinkel
Deutschland
Tel. +49 5247 12-0
claas.com

603015000720 PP ME 0820 / 00 0259 851 2